

Wichtige Informationen zur Inbetriebnahme vom GPS-Tracker

BITTE UNBEDINGT DIE DEUTSCHE GEBRAUCHSANLEITUNG DOWNLOADEN!

Besuchen Sie folgende Internetseite.

<http://www.brotherinc.de/>

(in die Browser **ADRESSZEILE** eingeben, NICHT in die Google Suche)

Jeder Tracker wird von uns getestet und mit dem neusten Update versehen.
Daher ist es wichtig dass Sie die Gebrauchsanleitung im oberen Link benutzen.

Für die Online Ortung benötigen Sie eine SIM-Karte mit Online Flat!
TIP! ACHTUNG manche Anbieter sperren seit kurzem GPS Geräte aus.
Dazu gehört auch die Freikarte von Netzclub.

Lassen Sie das Gerät von Fachpersonal einbauen, um Schäden zu vermeiden!

Der Tracker sollte nicht an zu heißen oder zu feuchten stellen angebracht werden.
Bitte Nutzen Sie NUR unsere mitgelieferten Kabel.

Das Gerät und alle weiteren Funktionen sind nur mit einer eingelegten SIM-Karte OHNE PIN-Codesperre möglich, d.h. Sie müssen die PIN-Codesperre ggf. zuvor in einem Mobiltelefon deaktivieren, so dass beim Einschalten des Mobiltelefons **keine** PIN abgefragt wird.

Gehen Sie für die erste Konfiguration nach draußen unter freiem Himmel.

Falls das Gerät in irgendeiner Situation keine Reaktion mehr zeigt, so entfernen Sie bitte den Akku oder den Stromanschluss, überprüfen nochmals den Korrekten Sitz der SIM-Karte und legen Sie den Akku oder Netzkabel nach einer kurzen Wartezeit wieder ein/an.

Sollte das Gerät bei sorgfältiger Beachtung aller Hinweise nicht in Betrieb genommen werden können, so wenden Sie sich bitte an support@brotherinc.de

Die Rücknahme Option ist nur bei Ungebrauchten Geräten möglich!

Erklärung: Wird ein Gerät in Betrieb genommen werden Persönlichdaten (zb. Koordinaten) gespeichert.
Wir können auch nicht wissen ob Passwörter oder Adminnummern verändert wurden.

Da es sich hier um Überwachungsgerät handelt bei dem Sicherheit und Datenschutz eine enorme Rolle spielen, ist eine Rückgabe bei einem gebrauchten Gerät nicht möglich, da ein Weiterverkauf unmöglich ist.

Informationen zur Batterieverordnung

Nach der Batterieverordnung sind wir verpflichtet Sie im Zusammenhang mit dem Vertrieb von Batterien oder Akkus bzw. im Zusammenhang mit der Lieferung von Geräten, die Batterien oder Akkus enthalten auf folgendeshinzuweisen:

Akkus und Batterien gehören nicht in den Hausmüll. Die Entsorgung im Hausmüll ist laut Batterieverordnung ausdrücklich verboten. Als Endverbraucher sind Sie zur Rückgabe gebrauchter Batterien gesetzlich verpflichtet. Bitte entsorgen Sie Altbatterien an einer kommunalen Sammelstelle oder geben Sie sie an der jeweiligen Verkaufsstelle vor Ort kostenlos ab. Von uns erhaltene Batterien können Sie nach Gebrauch bei uns unter der nachstehenden Adresse unentgeltlich zurückgeben oder per Post an uns zurücksenden.

Gebrüder Dörfler GbR
Gesellschafter: Mario & Oliver Dörfler
Otto-Kraus-Str. 10 1.OG
Rückgebäude
90411 Nürnberg

Batterien die Schadstoffe enthalten, sind mit dem Symbol einer durchgekreuzten Mülltonne gekennzeichnet, ähnlich dem unten abgebildeten Symbol. unter dem Mülltonnensymbol befindet sich die chemische Bezeichnung des Schadstoffes - "Cd" für Cadmium. "Pb" steht für Blei, "Hg" für Quecksilber. Sie Finden diese Hinweise auch nochmals in den Begleitpapieren der Warensendung oder in der Bedienungsanleitung des Herstellers.



Konformitätserklärung für CE und ROHS

Hiermit wird erklärt, dass sich das Gerät:

GPS Tracker TK108

in Übereinstimmung mit den grundlegenden Anforderungen der Bestimmungen und Richtlinie CE 2014/53/EU befindet.

In Übereinstimmung mit den grundlegenden Anforderungen der Bestimmungen und Richtlinie ROHS 2011/65/EC befindet.

Die vollständigen Konformitätserklärungen können Sie per eMail anfordern.

GPS Tracker TK108 Rev 1 (12/2017)

(GPS+GSM+GPRS)

Deutsche Anleitung



Wichtige Informationen zur Inbetriebnahme vom GPS-Tracker
Bitte lesen Sie die Anleitung aufmerksam durch.

1. Spezifikationen

GSM: 850/900/1800/1900MHz
GPRS: Class 12, TCP/ IP
Spannung: 9-100vDC (**KEIN 9v BLOCK**)
Verbrauch:≈22-55mA (12vDC)
Verbrauch:≈12-32mA (24vDC)
GPS Fix zeit: Kalt start -38sec (Unter freien Himmel)
Warm start -32sec
Hot start -2sec (Unter freien Himmel)
GPS Genauigkeit: +-10m (2D RM)
Abmessungen: 68(L)x37(W) x14(H)mm
Gewich: 40 Gramm

2. Vorbereiten des Trackers

2.1 Hinweis Sim-Karte:

Es Funktionieren keine P2P, M2M, Magenta oder Partner Karten!

ACHTUNG: Manche Anbieter sperren seit kurzem GPS Geräte aus.

Dazu gehört auch die Freikarte von Netzclub.de

Zwei Dinge sind zu beachten:

Die PIN Abfrage Ihrer Sim-Karte muss ausgeschaltet sein!

Die Rufnummernunterdrückung (Inkognito) muss ausgeschaltet sein!

Hierfür ist es erforderlich, dass Sie die Karte zuerst in ein Handy einlegen und konfigurieren. (Sicherheit -> SIM Pin entfernen)

3. SIM-Karten einbau

Es wird eine SIM Karte mit Micro Größe benötigt.
Die SIM Karte darf keinen SIM Pin gesetzt haben.



4.1 Installationsorte und Stromzufuhr

Lassen Sie das Gerät von Fachpersonal einbauen, um Schäden zu vermeiden!

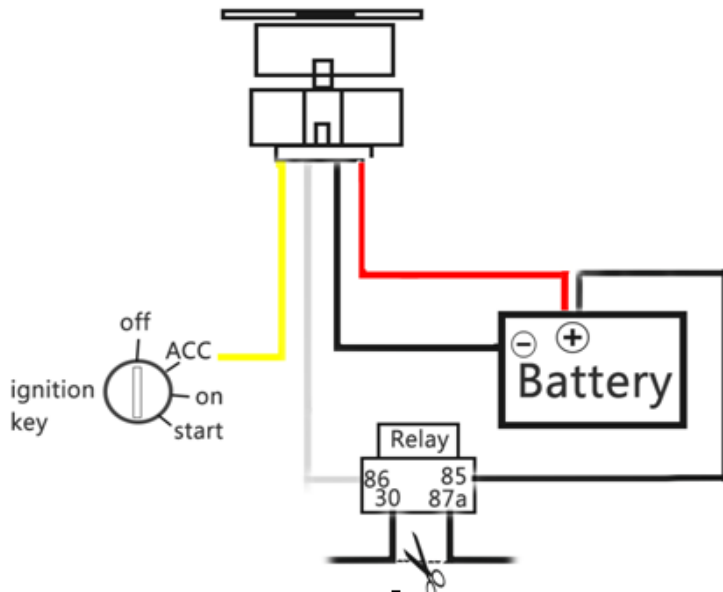

Stromkabel-Anschluss des Gerät wie oben:

- 3.1 Der rote Draht wird mit dem Pluspol + des Fahrzeugs verbunden
- 3.2 Der schwarze Draht wird mit dem Minuspol - des Fahrzeugs verbunden
- 3.3 Der weiße Draht wird mit eine Relais verbunden (Relais Schaltung - Relais nicht enthalten).
- 3.4 Der gelbe Draht wird mit der ACC-Leitung verbunden (Zündungsstrom)

Stellen Sie den kleinen Schalter auf ON (bei drauf Sicht (Kabel nach unten) Schalter nach unten) .

Der Tracker sollte nicht an zu heißen oder zu feuchten stellen angebracht werden. Betriebsspannung ist zwischen 9-100vDC und kann somit an jeder herkömmlichen Batterie betrieben werden. Bitte Nutzen Sie das mitgelieferte Kabel mit der 2 Amper Sicherung.

LED STATUS	STATUS
Grüne LED - Leuchtet	GSM Signal hat eine Verbindung
Grüne LED - Blinkt	Keine GSM Verbindung
Blaue LED- Leuchtet	GPS Signal hat eine Verbindung
Blue LED - Flash	Keine GPS Verbindung

ACHTUNG: Alle LEDS gehen nach ca. 5 Minuten aus.

4.2 Erstes Kommandos

Senden Sie nun folgendes Kommando per SMS an den Tracker.

admin123456 IHREMOBILERUFNUMMER

Bsp.: **admin123456 004917212345678**





Nun ist Ihre Rufnummer als Adminnummer registriert.

5.1 SMS Kommandos und Funktionen auf einen Blick

1) Adminnummern anlegen und Löschen.		
Kommando	Parameter	Sample
Hinzufügen	admin123456 IHRERUFNUMMER	admin123456 004917212345678
Löschen	noadmin123456 IHRERUFNUMMER	noadmin123456 004917212345678
Kommando- Erklärung	Nur die Adminnummer erhält Alarmmeldungen.	
Tracker SMS Antwort		

2) Koordinaten per SMS Abrufen		
Kommando	Parameter	Sample
Google Link per SMS abrufen	smslink+Passwort	smslink123456
Kommando-Erklärung	Nach dem senden des Koomandos per SMS, erhalten Sie vom Tracker eine SMS zurück mit Koordinaten und einem Link zu Google Maps	
Tracker SMS Antwort		

3) APN. Setzen des Internet Zugangspunktes. (nur nötig für das Online Portal)		
Kommando	Parameter	Sample
APN Setzen (ohne benutzer und passwort)	apn123456 APNname	apn123456 web.vodafone.de
APN Setzen (mit benutzer und passwort)	apn123456 APNname benutzer passwort	apn123456 internet.t-mobile t-mobile tm
Kommando-Erklärung	Der APN muss für die Nutzung des Online Portals gesetzt werden . Die SIM Karte benötigt eine Online Flat.	
Tracker SMS Antwort	Bei erfolgreichem setzen : set apn:***** ok	

4) APN Konfigurationsbeispiele (Bitte erfragen Sie den APN bei Ihrem Provider)	
Anbieter	Sample
 callmobile constar	apn123456 internet.t-mobile t-mobile tm
 1&1 allmobil	apn123456 web.vodafone.de
 BASE (nicht Tagesflat)	apn123456 internet.eplus.de eplus internet
 freenet- mobile klarmobil	apn123456 pinternet.interkom.de apn123456 internet.mobilcom
	apn123456 internet.victorvox

5) Server IP für das Online Portal setzen (http://gpsportal.brotherinc.de)		
Kommando	Parameter	Sample
IP Setzen	adminip123456 ip port	adminip123456 gpsserver.brotherinc.de 5023 Oder über IP adminip123456 85.14.254.183 5023
Kommando- Erklärung	Setzt IP und Port für das Tracking Portal. Dies kann eine IP oder eine URL sein.	
Tracker SMS Antwort	Bei erfolgreichem setzen : SET IP OK: *****	

6) Zwischen SMS und GPRS umschalten (Gerät ist Standardmäßig im GPRS Modus. Hier können Kosten entstehen für die GPRS Verbindung)		
Kommando	Parameter	Sample
GPRS Modus	gprs+passwort	gprs123456
SMS Modus	sms+passwort	sms123456
Tracker SMS Antwort	Bei erfolgreichem setzen : SMS OK: oder GPRS OK:	

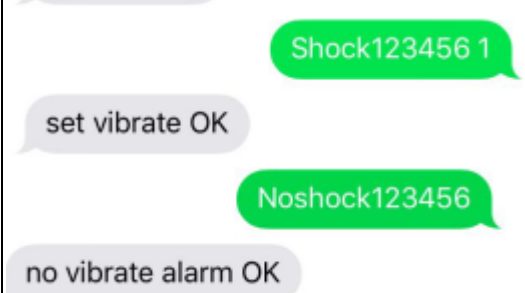
6) Schock Sensor		
Kommando	Parameter	Sample
Level einstellen	shock+password	shock123456
Sensor Deaktivieren	noshock+password	noshock123456
Tracker SMS Antwort	 <p>The image shows a simulated SMS conversation. It starts with a grey bubble containing 'set vibrate OK'. This is followed by a green bubble containing 'Shock123456 1'. Then another grey bubble with 'no vibrate alarm OK', followed by a green bubble with 'Noshock123456'.</p>	

7) Speed-Alarm		
Kommando	Parameter	Sample
Speed Parameter	speed+password+space+value	speed123456 080
Speed Speed Parameter Deaktivieren	nospeed123456	nospeed123456
Kommando- Erklärung	Geschwindigkeitsüberwachung von 60-220 km/h (60-220)	
Tracker SMS Antwort	Bei erfolgreichem setzen : set speed-80 km/h ok set nospeed ok	

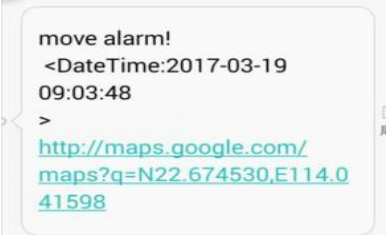
8) Move-Alarm		
Kommando	Parameter	Sample
Move Parameter	move+password	move123456
Speed Speed Parameter Deaktivieren	nomove+password	nomove123456
Kommando- Erklärung	Dieses Kommando geht nur mit GPS Empfang (Radius 200m)	
Tracker SMS Antwort	 <pre> move alarm! <DateTime:2017-03-19 09:03:48 > http://maps.google.com/ maps?q=N22.674530,E114.0 41598 </pre>	

9) Relais Schaltung (Lassen Sie das Gerät vom Fachmann einbauen)		
Kommando	Parameter	Sample
Relais Schalten aus	cut+passwort	cut123456
Relais Schalten an	resume+passwsort	resume123456
Kommando- Erklärung	Wo das Relais angeschlossen wird, ist nicht vordefiniert. Für diese Funktion raten wir Ihnen einen Fachmann zu beauftragen.	
Tracker SMS Antwort		

10) Batterie Alarm (Diese Funktion ist standardmäßig aktiviert. Ein Alarm wird gesendet, sobald die Batterieleistung weniger als 30% beträgt)		
Kommando	Parameter	Sample
Batteriealarm abschalten	lowbattery+passwort off	lowbattery123456 off
Batteriealarm aktivieren	lowbattery+passwort on	lowbattery123456 on
Tracker SMS Antwort		

11) Passwort ändern.		
Kommando	Parameter	Sample
Passwort	password+oldpass+space+newpass	passwort123456 888888
Tracker SMS Antwort	ACHTUNG -> 6 Stellen und nur Zahlen. Bei erfolgreichem setzen : Passwort OK	

12) Status und Parameter per SMS erhalten		
Kommando	Parameter	Sample
Status	check123456	check123456
Tracker SMS Antwort	Geräteparameter und Gerätestatus	

5.2 Tracking Portal

Für das Portal ist eine Online Flat Voraussetzung (Maximal 200MB)!

Der APN muss gesetzt sein!

Server IP muss gesetzt sein!

Das Portal wird von uns für 1 Jahr gestellt.

Bitte Senden Sie an support@brotherinc.de folgende Daten um Ihr Gerät für das Portal zu aktivieren.

- **Kunden oder Rechnungsnummer**
- **Name, Anschrift und eMail-Adresse**
- **Gerätetyp (zb. TK102, GT06A usw.)**
- **IMEI Nummer (steht auf dem Gerät)**

support@brotherinc.de

Daten für das GPRS Portal

URL: <http://gpsportal.brotherinc.de>

User: Ihrer IMEI (Steht auf dem Gerät)

Passwort: 123456

Declaration of Conformity

EU-Declaration of Conformity

EU EMC - DIRECTIVE 2014/53/EU RED

This certifies that the following designated product

GPS Tracker

Brand name: DEAOKE

**Model No.: TK102 (B), TK103, TK103AB TK104, TK100,
TK200, TK201, TK206, TK207, GT02 (A) (B), GT06AB,
GT003, TK208, TK800**

We, SHENZHEN DEAOKE ELECTRONICE CO.,LTD declare under our sole responsibility that the products listed below are in conformity with the listed European Directives and standards:

**EN 300 328 V 2.1.1
EN 301 489-1 V 1.9.2 EN 301 489-17 V 2.2.1
EN 62479:2010
EN60950-1:2006+A11:2009+A1:2010+A12:2011+A2:2013**

This certificate is issued for

SHENZHEN DEAOKE ELECTRONICE CO.,LTD, Mr. Len xie

Adress:F/3,ShenLi Industrial estate,

QingHua Rd.,LongHua,ShenZhen, China.

Tel: 0755-36649151 Email: sales@deaohk.com

..... (Name / Address)

The 'CE' marking shall consist in the initials 'CE' taking the following form:



The 'CE' marking must be affixed to the apparatus or to its data plate. Where this is not possible or not warranted on account of the nature of the apparatus, it must be affixed to the packaging, if any, and to the accompanying documents.



2017-08-10

.....
(Date)

Len xie

.....
Certification Body